

# DAIICHI デジ太郎

## 製品の特長

- ★島上飾りランプとデータ表示器を複合せたプレート式データ表示器
- ★島端や離れた箇所からもデータを確認できる
- ★先端のイルミネーション部では、呼出・大当り等の情報もスタッフに迅速に伝えます。(呼出はランプ接続時のみ)
- ★フルカラー7セグ表示「フルセグ」を採用し大当り・継続・箱数を表示し、5桁表示部分ではスタート累計・大当り間スタート・確変・初当り・継続の表示ができます
- ★各台計数機と接続することで持ち玉個数・玉箱数の表示が可能

## データ太郎ランプと接続時

- デジ太郎対応の呼出ランプと2コネクタを接続することで基本的な情報(大当り・大当り間スタート・確変)を表示できます
- 動作設定も全て呼出ランプで行えます
- 「大当り」「呼出」「確変(RB)」「不正」「食事中」の点滅
- 呼出ランプと連動したイルミネーション・大当り時のランニング
- 各台計数機対応データ太郎ランプに接続することで持ち玉個数・玉箱数の表示が可能

## 島ランプ制御BOX接続時

- デジ太郎制御BOX(オプション)と接続することでデータ太郎ランプが無い場合でも動作可能
- 動作設定は、デジ太郎の本体にリモコン操作で行えます
- 「大当り」「スタート」「確変」「OUT」「SAFE」「BB」「RB」「CB」「IN」「OUT」を入力し、データを表示します
- 各台計数機と接続することで持ち玉個数(枚数)・玉箱数の表示が可能
- 通常時にはイルミネーションを最大5種類選択し順次表示可能
- また、一列を最大3種類のグループに分離し、同期/連動した点灯/点滅も可能
- 大当り時のランニング・箱数増加時ランニングが可能

## 製品仕様

### デジ太郎(DTD-1A)

電源電圧	AC24V±10%(呼出ランプ又は島ランプ制御BOXより供給)
消費電力	呼出ランプ接続時 台当たり10VA(5W) ※呼出ランプより供給 デジ太郎制御BOX接続時 台当たり12VA(6W)
外形寸法	424(W)×約210(H)×80(D)mm (角度調節アダプタ無し時は433mm×171mm×80mm)
重量	約775g
最大接続台数	呼出ランプ接続時 ランプの最大接続台数 デジ太郎制御BOX接続時 最大30台

### デジ太郎制御BOX(DBD-1)

パチンコ情報入力	大当り・スタート・確変(接点入力 開放電圧12V 動作電流12mA) OUT・SAFE(又は各台計数機からの信号) (接点入力 開放電圧12V 動作電流1mA)
パチンコ情報出力	大当り・スタート・確変・OUT・SAFE (フォトカブラ出力 最大10mA)
スロット情報入力	BB・RB・CT(接点入力 開放電圧12V 動作電流12mA) IN・OUT(接点入力 開放電圧12V 動作電流1mA)
スロット情報出力	BB・RB・CT・IN・OUT(フォトカブラ出力 最大10mA)

## 本体寸法

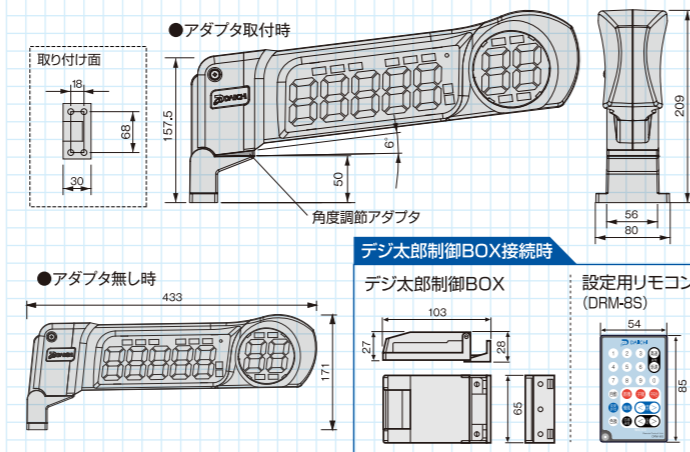

## 結線図

### データ太郎ランプ接続時

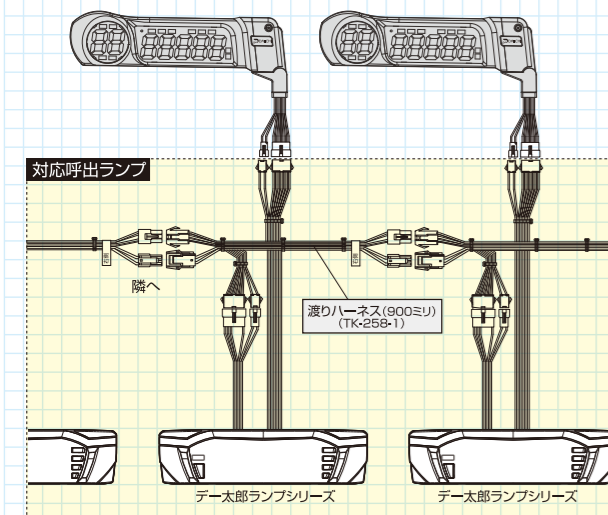

### デジ太郎制御BOX接続時 ※接続する各台係数機によっては接続の際に別途専用BOXが必要になる場合があります。

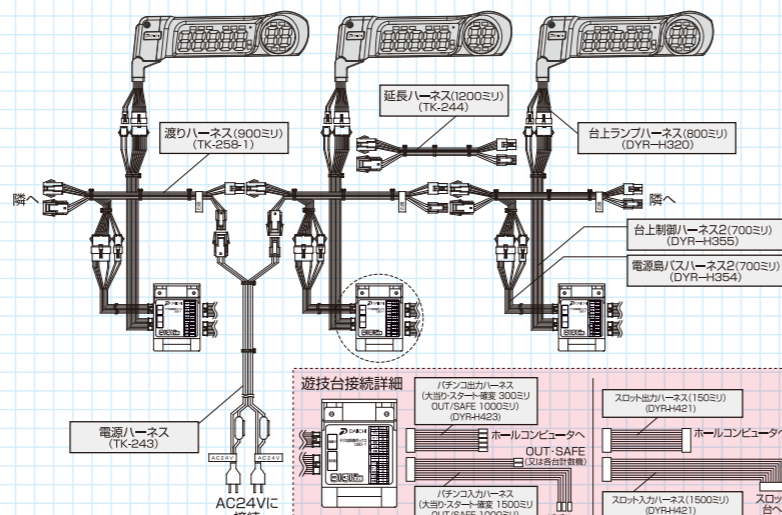

※機能・外観等の仕様は予告なく変更する場合があります。

<http://daiichi.net/jp/>

お問い合わせは

**DAIICHI 大一電機産業株式会社**

本社 / 〒476-0006 愛知県東海市浅山3-77 TEL(052)308-5111(代)  
名古屋営業所 / 〒476-0006 愛知県東海市浅山3-77 TEL(052)308-5111  
東京営業所 / 〒110-0015 東京都台東区東上野3-15-5 管我ビル1階 TEL(03)5818-0411  
大阪営業所 / 〒556-0016 大阪府大阪市浪速区元町1-7-5 クラッシュコート101号室 TEL(06)6636-7511  
福岡営業所 / 〒812-0042 福岡県福岡市博多区豊1-5-13 福岡NSビル1階 TEL(092)437-6011  
広島営業所 / 〒732-0042 広島県広島市東区矢野2-8-29 サンライフ松谷1階 TEL(082)508-1153  
仙台営業所 / 〒982-0011 宮城県仙台市太白区長町6-6-9 板橋ビル1階 TEL(022)748-0911



# 新スタイル!プレート式データ表示器

# DAIICHI デジ太郎

[各台計数機対応・持玉、箱数表示]

※接続可能機種はお問い合わせください



獲得数(持玉)  
箱数表示

先端虹色  
イルミネーション

台選別の  
お客さまへの  
データ表示

<http://daiichi.net/jp/>

**DAIICHI**



# 通路を歩くお客様、島端のお客様さまへのデータ表示器

## データ表示機能

※下記表示はパチンコ使用時

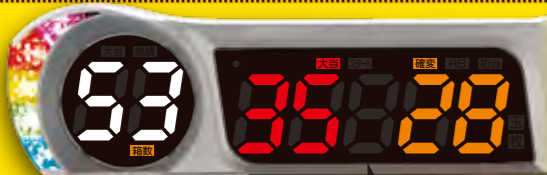

箱数・大当たり回数・確変回数



大当たり回数・大当たり間スタート回数

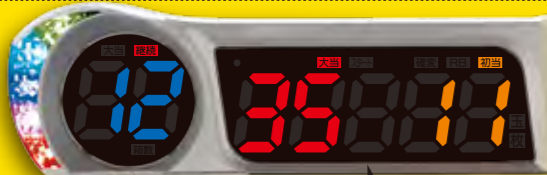

継続回数・大当たり回数・初当たり回数

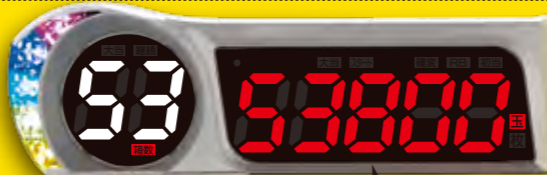

箱数・獲得個数

## 各台計数システムでも、出玉感を表現!!

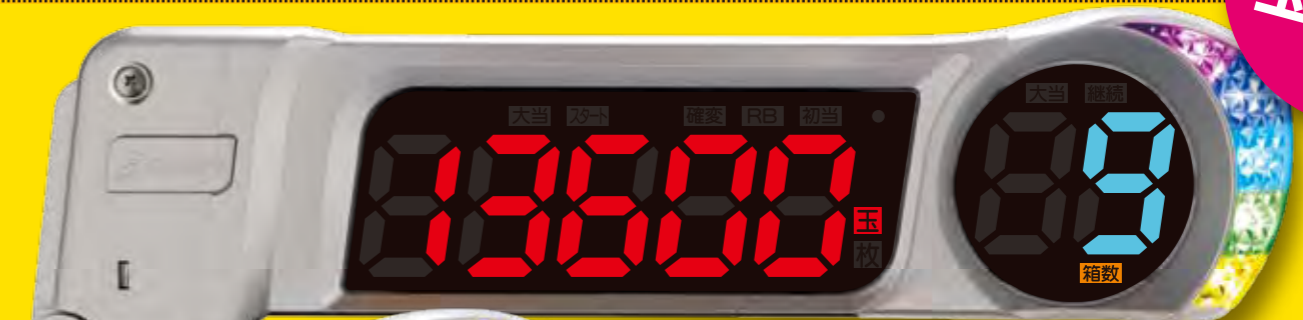

持ち玉  
玉箱表示

先端のフルセグ部で箱数を大きく表示

設定により、1,000玉で一箱・1,500玉で一箱など、100発単位での変更が可能 (ホールスタイルに合わせてられます)

## 先端イルミネーション

イルミネーション部では、一列同期した点滅、大当たり点滅等が可能



## イベントコーナーを色分け表示可能

2桁7セグ部には「フルセグ」を搭載!! 色分けでイベントコーナーの使い分けが可能

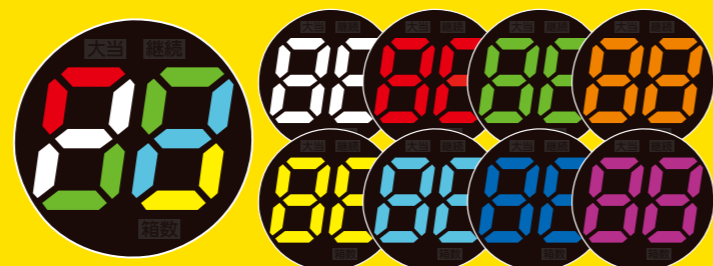

## 先端イルミネーション部でも箱数を確認!!



※対応可能な各台計数システムに関しては、最寄りの営業所までご確認ください。